

ZANUSSI

WASHING MACHINE
СТИРАЛЬНАЯ МАШИНА

FA 1023

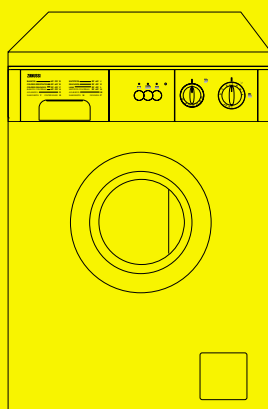

USER MANUAL

РУКОВОДСТВО ПО ЭКСПЛУАТАЦИИ



Уважаемый покупатель!

Просим вас внимательно изучить данное руководство по эксплуатации и обратить особенное внимание на приведенные на первых страницах сведения по безопасности. Рекомендуем вам сохранить это руководство для пользования им в будущем и передать его возможным будущим владельцам.

Повреждения во время перевозки

Распаковав машину, проверьте ее сохранность. В случае сомнений не включайте ее и обратитесь в Сервисный центр.

Обозначения, которые вы встретите рядом с некоторыми параграфами руководства, имеют следующее значение:

-  Предупреждающий треугольник и/или предупреждения (Внимание! Опасность!) подчеркивает сведения, которые чрезвычайно важны для вашей безопасности или правильной эксплуатации прибора.
-  Обозначенные этим символом сведения предоставляют дополнительную информацию и рекомендации по эксплуатации прибора.
-  Сведения и информация по экономному и экологичному использованию машины обозначены данным символом.

**Наш вклад в защиту окружающей среды:
мы используем повторно переработанную бумагу.**

Содержание

Важные сведения по безопасности	24-25	Уход	38
Утилизация	25	Уход за корпусом	38
Рекомендации по защите окружающей среды	25	Дозатор моющего средства	38
Технические характеристики	26	Очистка сливной зоны	38
Установка	27-28	Фильтр наливного шланга	39
Распаковка	27	Меры по защите от замерзания	39
Подключение к водопроводу и канализации	27	Аварийный слив воды	39
Выравнивание машины	28	Что-то неисправно?	40-41
Электрическое подключение	28		
Ваша новая стиральная машина	29		
Описание прибора	29		
Дозатор моющего средства	29		
Эксплуатация	30		
Панель управления	30		
Подготовка к стирке	31		
Сортировка белья	31		
Температура	31		
Перед загрузкой белья	31		
Максимальная нагрузка	31		
Вес белья	31		
Выведение пятен	31		
Моющие средства и добавки	32		
Международные символы типов стирки	33		
Последовательность работы	34-35		
Программы стирки	36-37		



Важные сведения по безопасности

Эти сведения приводятся в интересах безопасности. Перед установкой или эксплуатацией прибора их необходимо тщательно изучить.

Установка

- Перед началом эксплуатации прибора необходимо удалить все внутренние упаковочные детали. Если предназначенные для перевозки защитные детали не удалены или удалены не полностью, то машине и мебели вокруг нее может быть нанесен серьезный ущерб, см. соответствующий параграф в руководстве по эксплуатации.
- Любые работы, необходимые для установки прибора, должны выполняться квалифицированным электриком.
- Любые сантехнические работы, необходимые для установки данного прибора, должны выполняться квалифицированным сантехником.
- Необходимо обратить внимание на то, чтобы после установки машины прибор не стоял на электрическом кабеле.
- Если машина стоит на ковровом покрытии, отрегулируйте ножки таким образом, чтобы обеспечить свободную циркуляцию воздуха между ножками и полом.

Эксплуатация

- Этот прибор предназначен лишь только для бытового применения. Машина не должна использоваться в целях, отличающихся от тех, для которых она была предназначена.
- Стирайте только ткани, которые предназначены для машинной стирки. Выполняйте инструкции на этикетке каждой вещи.
- Не перегружайте прибор, выполняйте инструкции руководства по эксплуатации.
- Убедитесь, что карманы пусты. Такие предметы, как монеты, булавки, шпильки и винты могут привести к серьезному ущербу.
- Не стирайте в машине белье, пропитанное нефтью, спиртом-денатуратом, трихлорэтиленом и т.д. Если же перед стиркой были использованы эти вещества для выведения пятен, дождитесь их полного испарения перед закладкой белья в машину.
- Маленькие вещи, такие как носки, ремни и т.д. положите в мешок из ткани или наволочку, чтобы они не попали между барабаном и баком.

- Используйте лишь рекомендуемое количество смягчителя для тканей. Его чрезмерное количество может повредить белье.
- Когда прибор не используется, оставьте люк приоткрытым: это сохранит уплотнение люка и предотвратит образование неприятных запахов.
- Всегда проверяйте, чтобы вода была слита перед открытием двери. Если она не слилась, выполните инструкции, приведенные в руководстве по эксплуатации.
- После использования всегда вынимайте вилку прибора из розетки и закрывайте водопроводный кран.

Общая безопасность

- Ремонт машины должен выполняться лишь только квалифицированным персоналом. Ремонт, выполненный неопытным персоналом, может стать причиной серьезных повреждений. Обратитесь в ваш местный Сервисный центр.
- Никогда не тяните за кабель для отключения вилки от розетки. Для отключения беритесь только за вилку.
- Во время стирки с программами, предусматривающими высокую температуру, стекло люка может нагреться. Не прикасайтесь к нему!

Безопасность для детей

- Зачастую дети не осознают, насколько опасным может быть прибор. Когда машина работает, за детьми необходимо пристально следить и не позволять им играть с машиной.
- Упаковочные материалы (т.е. пленка, полистирол) могут быть опасными для детей и стать причиной удушья! Содержите их вне поля досягаемости.

- Храните все моющие средства в надежном месте, вне досягаемости детей.
- Убедитесь, что дети или домашние животные не залезли в барабан.
- При утилизации машины отрежьте электрический шнур и уничтожьте вилку с кабелем. Сломайте замок люка, чтобы дети во время игры не смогли закрыться в машине.



Утилизация

Упаковочные материалы

Материалы, помеченные символом , предназначены для переработки.

>PE< = полиэтилен

>PS< = полистирол

>PP< = полипропилен

Это означает, что они могут быть переработаны после их помещения в специальные сборные контейнеры.

Машина

Для утилизации вашей старой стиральной машины используйте специально предназначенные свалки. Внесите свой вклад в поддержание чистоты в вашей стране!



Рекомендации по защите окружающей среды

Для экономии воды, электроэнергии и охраны окружающей среды рекомендуем вам соблюдать следующие правила:

- Белье со средней степенью загрязнения можно стирать без предварительной стирки, что позволяет экономить моющее средство, воду и время (оберегая природу!).
- Машина работает наиболее экономично, если она полностью загружена бельем.

- Благодаря соответствующей предварительной обработке можно устранить пятна и ограниченные загрязненные зоны, после чего можно выполнить стирку при более низкой температуре.
- Дозируйте моющее средство согласно жесткости воды, степени загрязнения и количеству стираемого белья.

Технические характеристики

РАЗМЕРЫ	Высота	85 см
	Ширина	60 см
	Глубина	60 см
МАКСИМАЛЬНАЯ ЗАГРУЗКА СУХОГО БЕЛЬЯ	Хлопок	4,5 кг
	Синтетика	2 кг
	Тонкие ткани	2 кг
	Шерсть	1 кг
СКОРОСТЬ ОТЖИМА	Максимальная	1050 об/мин
ПИТАНИЕ НАПРЯЖЕНИЕ/ЧАСТОТА		220-230 В/50 Гц
ОБЩАЯ ПОТРЕБЛЯЕМАЯ МОЩНОСТЬ		2000 Вт
МИНИМАЛЬНАЯ МОЩНОСТЬ ПРЕДОХРАНИТЕЛЯ		10 А
НАПОР ВОДЫ	Минимальный	5 Н/см ²
	Максимальный	80 Н/см ²



Машина соответствует следующим директивам ЕЭС:
- 72/23 ЕЭС от 19.02.1973 г. по низкому напряжению;
- 89/336 ЕЭС от 03.05.1989 г. по электромагнитной совместимости.

Установка

Распаковка

Перед включением машины необходимо удалить использованные для перевозки крепежные штыри следующим образом. Рекомендуется сохранить их на случай перевозки машины в будущем.

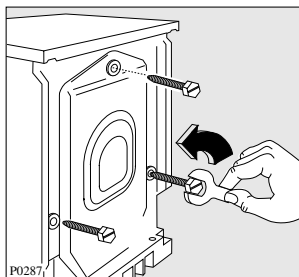

1. Отверните ключом и удалите три винта с задней панели машины.

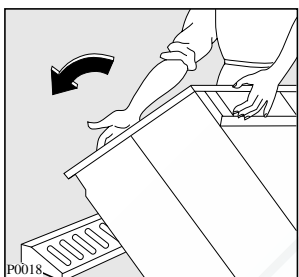

2. Наклоните машину на заднюю панель и проложите между ней и полом полиэтиленовый уголок.

Убедитесь, что шланги не были прижаты.

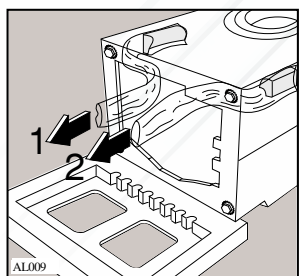

3. Осторожно снимите два полиэтиленовых пакета справа и слева, вытягивая их к центру прибора.

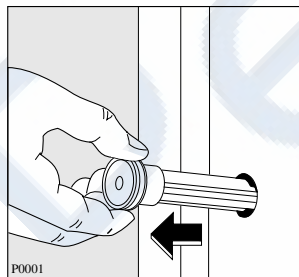

4. Установите машину в вертикальное положение и удалите три пластмассовых болта.
5. Закройте 3 отверстия пластмассовыми заглушками, которые содержатся в пакете с руководством по эксплуатации.

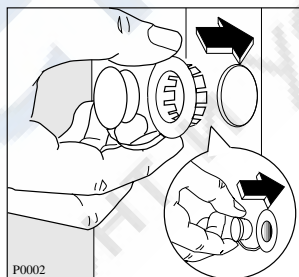

Подключение к водопроводу и канализации

На стене рядом со стиральной машиной должен находиться кран **ХОЛОДНОЙ ВОДЫ** с газовой резьбой 3/4" для подключения воды, а также слив, раковина или дренажная система.

Предварительно убедитесь, что:

- это не кран горячей воды.
- вытекающая вода - чистая. Если это не так, то слейте достаточное количество воды для удаления из труб скопившейся в них грязи.

Выполните проверку сливной системы, при необходимости вызвав сантехника.

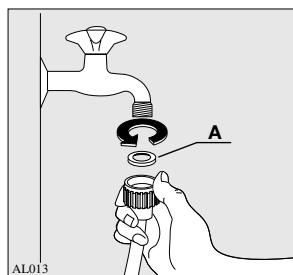

- А)** Установите прилагающуюся резиновую прокладку, содержащуюся в полиэтиленовом пакете, поставленном вместе с прибором (А), на конец наливного шланга и надежно привинтите шланг к крану, обращая внимание на то, чтобы не повредить резьбу, и затяните гайку для предотвращения течей.

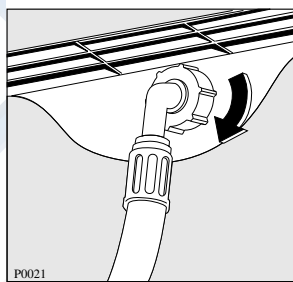

- Б)** При необходимости поверните шланг в нужном направлении, отвернув для этого гайку на задней панели прибора.

- В)** После этого вновь затяните гайку для предотвращения течей (Откройте кран, убедитесь в отсутствии течей и вновь закройте его).

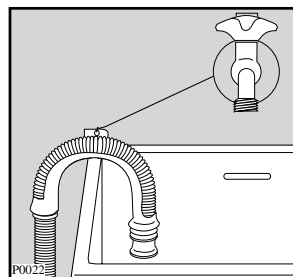

- Г)** Опустите сливной шланг в раковину или прикрепите к сливу при помощи изгиба, который поставляется отдельно. Изгиб должен быть надет на шланг, чтобы обеспечить его удержание. Данная деталь позволяет закрепить шланг на стене при помощи отверстия в ее верхней части, что не позволит шлангу двигаться и упасть.

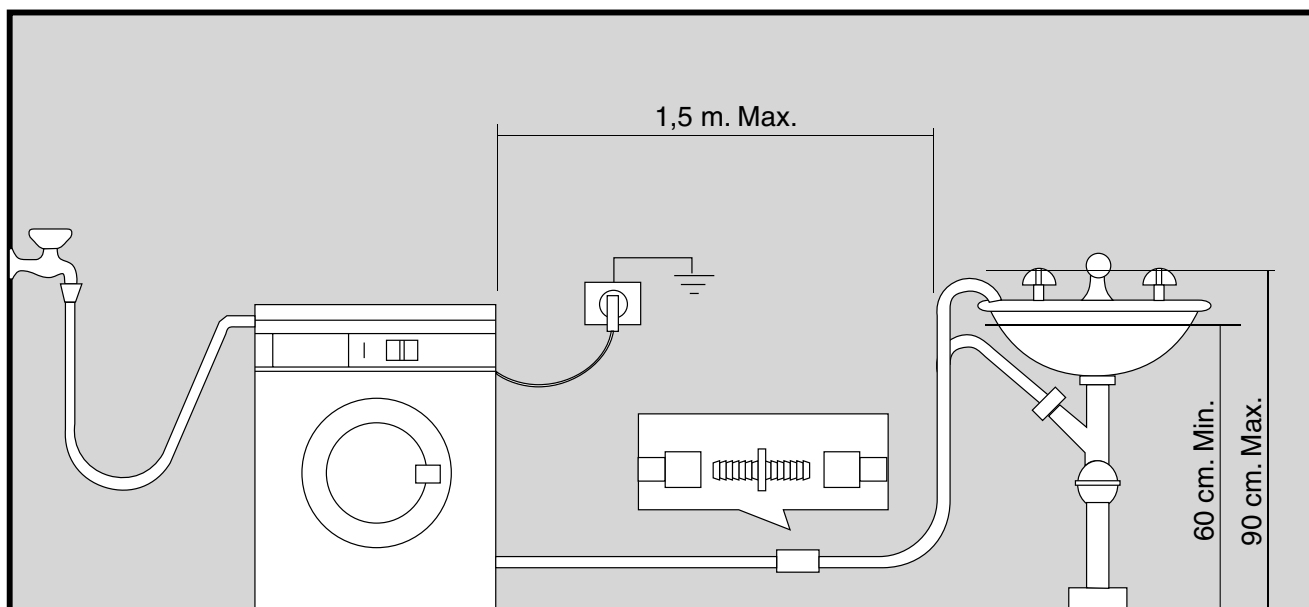

ВАЖНО: Расстояние от пола до верхней части шланга должно составлять от 60 до 90 см (Рекомендуется расстояние от 60 до 70 см). Шланг не должен сжиматься или перекручиваться, чтобы не затруднять прохождение воды. При необходимости использования удлинителя сливного шланга его длина ни в коем случае не должна превышать 1,5 м, а удлинитель должен быть того же диаметра, что и шланг стиральной машины. Убедитесь, что шланги не натянуты.

Выравнивание машины

Выровняйте прибор, ослабляя или завинчивая ножки. Достигнув необходимого положения, закрепите их, смещая гайки к основанию корпуса. Тщательное выравнивание предотвращает вибрацию, шум и смещение прибора во время работы. Небольшая вибрация является неизбежной, в особенности, если машина стоит на деревянном полу. Деревянные полы особенно чувствительны к вибрации. За советом обратитесь в строительную организацию. По мере возможности устанавливайте машину на прочный пол.

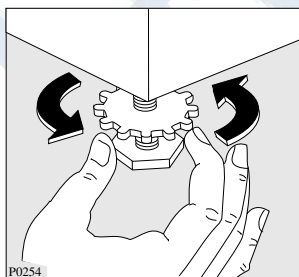

Электрическое подключение

Перед подключением прибора убедитесь, что:

1. Характеристики вашей сети такие же, как и указанные на заводской табличке вашего прибора (она приклеена на задней панели прибора).
2. Счетчик, предохранители, проводка и розетка способны выдержать максимальную поглощаемую мощность, указанную на заводской табличке.
3. Вилка должна непосредственно вставляться в розетку без использования переходников, тройников или адаптеров. При необходимости замените розетку другой, необходимого типа.

Применяемые правила по электрической безопасности предусматривают необходимое заземление. Поставляемая с прибором вилка имеет специально предназначенный контакт.

Убедитесь, что ваша розетка также оборудована заземлением.

Изготовитель не несет никакой ответственности за ущерб, вызванный несоблюдением данных требований.

Ваша новая стиральная машина

Эта новая стиральная машина отвечает современным требованиям по эффективной стирке белья с низким потреблением воды, электроэнергии и моющих средств.

- **Селектор температуры** позволит вам выбрать наиболее подходящую температуру для стирки вашего белья.
- **Устройство контроля балансировки** обеспечит устойчивость машины во время отжима.



РУССКИ

Описание прибора

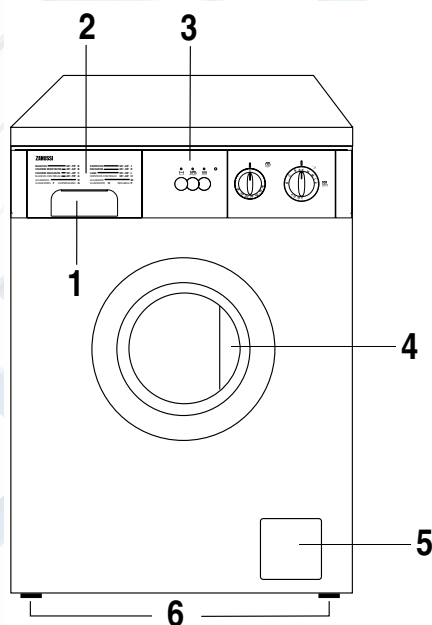
- 1 Дозатор моющего средства
- 2 Программная карточка
- 3 Панель управления
- 4 Ручка люка
- 5 Дверца зоны слива
- 6 Регулируемые ножки



Дозатор моющего средства

-  Предварительная стирка
-  Основная стирка
-  Смягчитель, крахмал

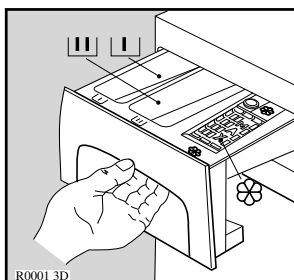

Эксплуатация

Панель управления

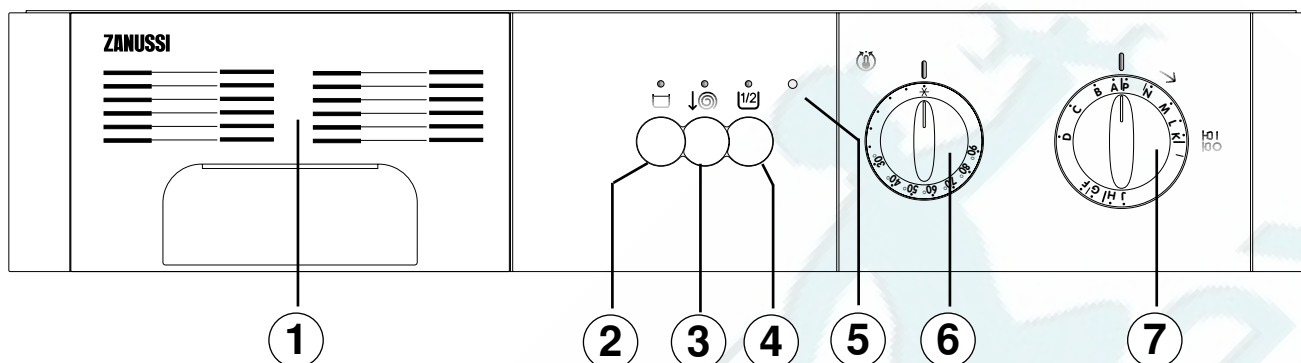

1. Программная карточка

Она позволит вам выбрать наиболее подходящую программу стирки для вашего белья.

2. Кнопка ОТКЛЮЧЕНИЯ СЛИВА

(Облегчение глажения. Если вы используете эту кнопку, то гладить вещи будет гораздо проще).

При нажатии этой кнопки, в конце цикла стирки, вода из бака не будет слита. Нажмите на кнопку еще раз, чтобы слить воду и вынуть белье.

3. Кнопка СНИЖЕНИЯ СКОРОСТИ ОТЖИМА

Нажмите эту кнопку для снижения скорости отжима с 1000 до 600 об/мин

4. Кнопка

При нажатии этой кнопки перед включением программы интенсивной стирки, будет выполнено на одно полоскание меньше, что ведет к экономии электроэнергии и воды.

5. Лампа вкл/выкл

Она загорается во время работы прибора.

6. Селектор температуры

Данный орган управления позволяет выбирать температуру цикла стирки, в соответствии с типом стираемого белья.

Поверните этот орган управления до совмещения необходимой температуры с указателем.

На программной карточке приводится наиболее подходящая температура для каждого типа стирки. Выбирая \star , любую программу можно выполнить в холодной воде, что позволяет экономить электроэнергию.

7. Селектор программ

Для выбора необходимой программы поверните ручку по часовой стрелке так, чтобы указатель в верхней части совпадал с буквой необходимой программы (указатель на панели управления). Если же вы случайно прошли необходимую букву, то **НИКОГДА НЕ ПОВОРАЧИВАЙТЕ СЕЛЕКТОР ПРОТИВ ЧАСОВОЙ СТРЕЛКИ**. Продолжайте вращать селектор по часовой стрелке до совмещения метки с необходимой буквой.

i Подготовка к стирке

Сортировка белья

Соблюдайте указания символов типа стирки для каждой стираемой вещи, а также инструкции изготовителя по стирке. Рассортируйте белье следующим образом: белое белье, цветное, синтетика, тонкие ткани, шерсть.

Температура

- 90°** для хлопчатобумажного и льняного белья со средней степенью загрязнения (напр.: салфетки, полотенца, скатерти, простыни)
- 60°** для цветного белья со средней степенью загрязнения (напр.: сорочки, ночные рубашки, пижамы) из льна, хлопка или синтетических тканей, а также для белого хлопчатобумажного белья с небольшой степенью загрязненности (напр.: нижнее белье).
- ✳** для тонких тканей (напр., занавески), смешанного белья с примесями синтетики и шерсти.
- 30°-40°** (холодная стирка)

Перед загрузкой белья

Никогда не стирайте белое и цветное белье вместе. Во время стирки белое белье может "потускнеть".

Новое цветное белье может полинять во время первой стирки, поэтому в первый раз его необходимо стирать отдельно.

Убедитесь, что в белье не остались металлические предметы (напр.: закладки, булавки, шпильки).

Застегните наволочки, застегните застёжки-молнии, крючки и кнопки. Завяжите все завязки и ленты.

Перед стиркой выведите стойкие пятна. Потрите особенно грязные места специальными моющими средствами или моющими пастами.

Стирайте занавесочные ткани с особенной осторожностью. Удалите крючки или завяжите их в мешок или сетку.

Максимальная нагрузка

Рекомендуемая нагрузка указана в программной карточке.

Общие правила:

Хлопок, лен: барабан полный, но не набитый;

Синтетика: не более половины барабана;

Тонкие ткани и шерсть: не более одной трети барабана.

Стирка максимального количества белья позволяет наиболее эффективно использовать воду и электроэнергию.

При стирке сильно загрязненного белья снизьте объем загрузки.

Вес белья

Приведенный ниже вес является приблизительным:

Баннный халат	1200 г
Салфетка	100 г
Пододеяльник	700 г
Простыня	500 г
Наволочка	200 г
Скатерть	250 г
Полотенце	200 г
Чайная салфетка	100 г
Ночная рубашка	200 г
Женские трусы	100 г
Мужская рабочая рубашка	600 г
Мужская рубашка	200 г
Мужская пижама	500 г
Блуза	100 г
Мужские трусы	100 г

Выведение пятен

Стойкие пятна нельзя удалить с помощью лишь только воды и моющего средства. Следовательно, рекомендуется обработать их перед стиркой.

Кровь: обработайте свежие пятна холодной водой. Высохшие пятна замочите на ночь в воде со специальным моющим средством, затем потрите в мыльной воде.

Масляная краска: намочите пятновыводителем на бензиновой основе, положите вещь на мягкую ткань и разомните пятно. Обработайте несколько раз.

Высохшие жирные пятна: намочите скипидаром, положите вещь на мягкую поверхность, разомните пальцами и хлопчатобумажной тканью.

Ржавчина: растворенная в воде оксалиновая кислота или холодный продукт для выведения пятен ржавчины. Будьте осторожны с застарелыми пятнами ржавчины, так как структура целлюлозы уже повреждена, и пятно может прорваться.

Пятна плесени: обработайте отбеливателем, хорошо прополощите (только белое и нелиняющее цветное белье).

Трава: слегка намыльте и обработайте отбеливателем (только белое и нелиняющее цветное белье).

Чернила шариковой ручки и клей: смочите ацетоном (*), положите вещь на мягкую ткань и разомните пятно.

Помада: смочите ацетоном, как описано выше, затем обработайте пятно спиртом-денатуратом. Остатки пятна на белых тканях удалите отбеливателем.

Красное вино: замочите в воде с моющим средством, прополоскайте и обработайте уксусной или лимонной кислотой, затем прополоскайте. Остатки пятна на белых тканях удалите отбеливателем.

Чернила: в зависимости от типа чернил, сначала намочите ткань ацетоном (*), затем уксусной кислотой. Остатки пятна обработайте отбеливателем и тщательно прополоскайте.

Пятна гудрона: сначала обработайте пятновыводителем, спиртом-денатуратом или бензином, затем потрите пятновыводящей пастой.

(* не пользуйтесь ацетоном для обработки искусственного шелка.

Моющие средства и добавки

Хорошие результаты стирки также зависят от выбора моющего средства и его правильного количества, что предотвратит напрасную трату и защитит природу. Даже биоразлагаемые моющие средства содержат вещества, которые в больших количествах могут нарушить хрупкое равновесие в природе.

Выбор моющего средства зависит от типа ткани (тонкая ткань, шерсть, хлопок и т.д.), цвета, температуры стирки и степени загрязнения.

В этой машине можно использовать все обычные средства для машинной стирки:

- порошковые моющие средства для всех типов тканей,
- порошковые моющие средства для тонких тканей (60°C макс.) и шерсти,
- жидкие моющие средства, желательны для низкотемпературных программ стирки (60°C макс.) для всех типов стирки или же специальные средства только для шерсти.

Моющее средство и любые добавки необходимо насыпать или наливать в соответствующие отсеки дозатора моющих средств до включения программы стирки.

При использовании концентрированного порошка или жидкого моющего средства необходимо выбирать программу без предварительной стирки.

Стиральная машина оборудована системой рециркуляции, которая обеспечивает оптимальное использование концентрированного моющего средства.

Наливайте жидкое моющее средство в отсек дозатора, обозначенный символом  перед включением программы.

Добавки для смягчения или крахмаливания ткани должны наливаться в отсек, обозначенный  перед включением программы.

Следуйте рекомендациям изготовителя продукта в плане используемого количества и не превышайте отметку "MAX" в дозаторе моющих средств.

Количество используемого моющего средства

Тип и количество моющего средства будет зависеть от типа ткани, количества белья, степени загрязнения и жесткости используемой воды.

Жесткость воды обозначается так называемыми "градусами" жесткости. Сведения о жесткости воды в вашей зоне можно получить в водоснабженческой организации или в структурах местной власти.

По используемому количеству выполняйте инструкции производителя продукта.

Используйте меньшее количество моющего средства, если:





























- вы стираете небольшое количество белья,
- белье малозагрязное,
- во время стирки образуется большое количество пены.

Градусы жесткости воды

Степень	Характеристики	Градусы	
		Немецкие °dH	Французские °Т.Н.
1	Мягкая	0- 7	0-15
2	Средняя	8-14	16-25
3	Жесткая	15-21	26-37
4	Очень жесткая	Более 21	Более 37

i Этикетки на белье с указаниями по стирке

Очень часто на белье есть этикетки с указаниями по стирке.

<p>НОРМАЛЬНАЯ СТИРКА</p>  <p>СТИРКА</p>  <p>БЕРЕЖНАЯ СТИРКА</p> 	 <p>Стирка при 95°</p>	 <p>Стирка при 60°</p>	 <p>Стирка при 40°</p>	 <p>Стирка при 30°</p>	 <p>Ручная стирка</p>	 <p>Не стирать в воде</p>
 <p>ОТБЕЛИВАНИЕ</p>	 <p>Можно отбеливать в холодной воде</p>			 <p>Не отбеливать</p>		
 <p>ГЛАЖЕНИЕ</p>	 <p>Гладить при 200° макс.</p>	 <p>Гладить при 150° макс.</p>	 <p>Гладить при 110° макс.</p>	 <p>Не гладить</p>		
 <p>ХИМЧИСТКА</p>	 <p>Химчистка любым растворителем</p>	 <p>Химчистка бензином, чистым спиртом, перхлоратом, R111 - R113</p>	 <p>Химчистка бензином, чистым спиртом, R113</p>	 <p>Не подлежит химчистке</p>		
 <p>СУШКА</p>	 <p>Сушка в разостланном виде</p>	 <p>Сушка без отжима</p>	 <p>Сушка на плечиках</p>	 <p>Нормальная температура</p>  <p>Низкая температура</p> <p>Можно сушить в машине</p>	 <p>Не сушить в машине</p>	

РУССКИ

i Последовательность работы

Перед первой стиркой белья рекомендуем вам выполнить программу стирки хлопчатобумажного белья при 60°C с незагруженной машиной, чтобы очистить барабан и бак от всех промышленных загрязнений. Насыпьте половину дозы моющего средства в отсек для основной стирки и включите машину.

1. Загрузите белье в барабан



Откройте загрузочный люк.

Загрузите белье в барабан, помещая в него по одному предмету, расправляя как можно лучше.

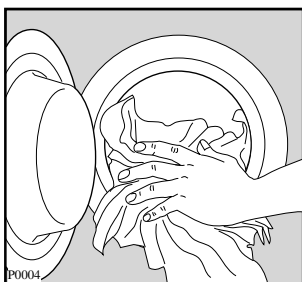
Закройте барабан.



2. Отмерьте моющее средство

Выдвиньте дозатор моющего средства до упора. Насыпьте рекомендованное производителем количество моющего средства в градуированный стаканчик и пересыпьте порошок в отсек для основной стирки . Если вам надо выполнить предварительную стирку, насыпьте моющее средство также в соответствующий отсек с символом .

3. Отмерьте добавки

При необходимости налейте смягчитель для ткани в отсек с символом , не превышая отметку "MAX".

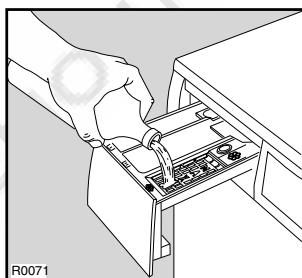
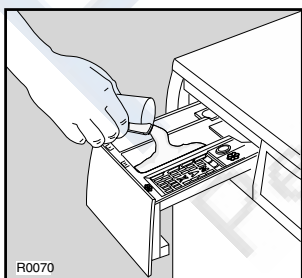

4. Выберите температуру

Поверните селектор на необходимое значение.

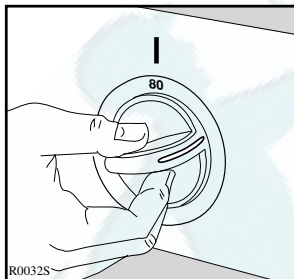

5. Выберите дополнительные функции

6. Выберите программу и включите машину

Поверните селектор программ по часовой стрелке до необходимой программы.

Перед тем, как потянуть на себя селектор программ вкл/выкл, убедитесь, что:

- Люк надежно закрыт.
 - Прибор подключен к розетке.
 - Водопроводный кран открыт.
 - Крышка диафрагмы сливной зоны надежно завинчена.
 - Сливной шланг правильно расположен.
- Потяните селектор программ на себя, до щелчка. Загорится сигнальная лампа и начнется выполнение программы.

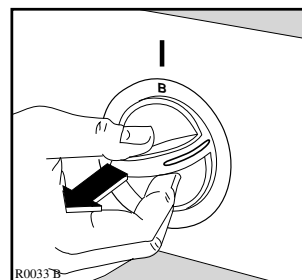
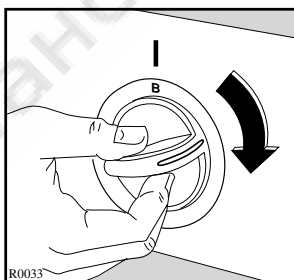

7. В конце программы

Машина выключится автоматически. Лампа сети погаснет.

Если вы выбрали программу, заканчивающуюся отключением слива воды последнего полоскания, слейте воду перед открытием люка. Выберите программу "P" (слив) или "G" (отжим).

Перед открытием люка подождите одну - две минуты, чтобы разблокировался электрический замок.

Выньте белье.

Проверните барабан рукой, чтобы убедиться, что он абсолютно пуст, для того, чтобы случайно не оставить в нем забытые вещи, которые могут испортиться при последующей стирке (например, сесть) или же окрасить белое белье.

Отпустите все нажатые кнопки.













Закройте водопроводный кран и отключите машину от розетки.

Оставьте люк приоткрытым, чтобы машина проветривалась.

Таблица программ

Программы стирки для хлопка и льна

Загрузка: 4,5 кг













Программа	Темп.	Ткань	Доп. Функции	ОПИСАНИЕ
A	60°-90°	БЕЛОЕ БЕЛЬЕ С ПРЕДВАРИТЕЛЬНОЙ СТИРКОЙ, напр. рабочая одежда, простыни, домашнее льняное белье, нижнее белье, полотенца	 1/2  (*)	Предварительная стирка Стирка при 60°-90° 3 полоскания Отжим
B	60°-90°	БЕЛОЕ БЕЛЬЕ БЕЗ ПРЕДВАРИТЕЛЬНОЙ СТИРКИ, напр. домашнее льняное белье, простыни, рубашки, нижнее белье	 1/2  (*)	Стирка при 60°-90° 3 полоскания Отжим
B	40°-60°	НЕЛИНЯЮЩЕЕ ЦВЕТНОЕ БЕЛЬЕ, напр. рубашки, блузы, махровые вещи, нижнее белье	 1/2  (*)	Стирка при 40°-60° 3 полоскания Отжим
C	30°-40°	ЛИНЯЮЩЕЕ ЦВЕТНОЕ БЕЛЬЕ Малогрязное белье	 1/2  (*)	Стирка при 30°-40° 3 полоскания Отжим
D Полоскание	ХОЛОДНАЯ	Эта программа может использоваться для полоскания выстиранных вручную вещей	 1/2  (*)	4 полоскания Отжим
F Смягчение	ХОЛОДНАЯ	Для смягчения выстиранных вручную вещей	 1/2  (*)	Загрузка добавки 1 полоскание Отжим
G Длительный отжим		Отдельный отжим для хлопка и льна		Отжим

В соответствии с директивой ЕС 92/75, обозначения расхода, приведенные на табличке, соответствуют программе стирки при 60°C для хлопка (программа "B") с загрузкой 4,5 кг белья.

(*) При нажатии этой кнопки вода последнего полоскания не сливается, что предотвращает сминание белья, если оно будет вынуто из машины не сразу после стирки. Для слива воды выберите программу "P" (слив) или "G" (отжим).

Таблица программ

Программы стирки для синтетики, смешанных тканей, тонких тканей  и шерсти
Загрузка: 2 кг, шерсть 1 кг

Программа	Темп.	Ткань	Доп. Функции	ОПИСАНИЕ
H	30°-60°	СИНТЕТИКА С ПРЕДВАРИТЕЛЬНОЙ СТИРКОЙ, напр. нижнее белье, цветные ткани, рубашки, блузы	  (*)	Предварительная стирка при 30°C Стирка при 30°-60° 3 полоскания Слив воды
J	30°-60°	СИНТЕТИКА БЕЗ ПРЕДВАРИТЕЛЬНОЙ СТИРКИ, напр. рубашки, блузы, смешанные ткани	  (*)	Стирка при 30°-60° 3 полоскания Слив воды
K	30°-40°	ТОНКИЕ ТКАНИ Малогрязное белье	  (*)	Стирка при 30°-40° 3 полоскания Слив воды
L	30°-40°	ШЕРСТЬ	  (*)	Стирка при 30°-40° 3 полоскания Слив воды
M Полоскание	ХОЛОДНАЯ	Эта программа может использоваться для полоскания выстиранных вручную вещей	  (*)	3 полоскания Слив воды
N Смягчение		Для смягчения выстиранных вручную вещей	  (*)	Загрузка добавки 1 полоскание Слив воды
P Слив		Для слива воды		Слив воды, барабан не вращается

(*) При нажатии этой кнопки вода последнего полоскания не сливается, что предотвращает сминание белья, если оно будет вынута из машины не сразу после стирки. Для слива воды выберите программу "P" (слив) или "G" (отжим).

Уход

1. Уход за корпусом

Очищайте наружную часть машины теплой водой и нейтральным, неабразивным бытовым моющим средством. Протрите чистой водой и вытрите насухо.

Важно: не пользуйтесь спиртом-денатуратом, растворителями или же сходными продуктами для очистки корпуса машины.

2. Дозатор моющего средства

С течением времени моющие средства и смягчители тканей образуют отложения на дозаторе.

Периодически очищайте дозатор, промывая его в проточной воде. Для извлечения дозатора из машины нажмите кнопку в его заднем левом углу.

Для облегчения очистки можно удалить верхнюю часть отсека для добавок.

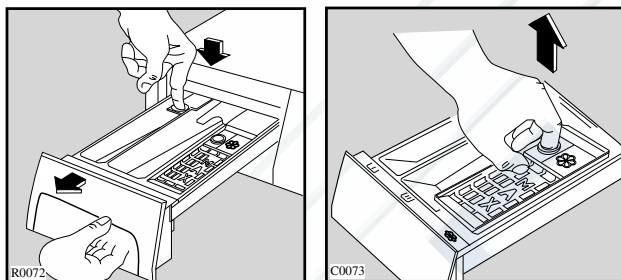

Моющее средство может также скопиться и в отсеке для дозатора. Очистите его старой зубной щеткой. После очистки установите дозатор на место.

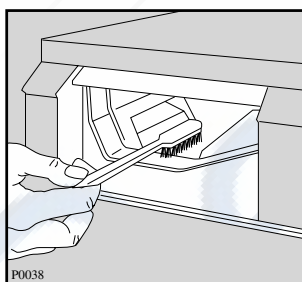

3. Очистка сливной зоны

Сливную зону необходимо прочищать в том случае, если насос был заблокирован такими предметами, как пуговицы, булавки, монеты и т.д. или же если образовались скопления ворса после стирки ворсистых тканей при высокой температуре.

- Выньте вилку из розетки.
- При необходимости дождитесь остывания воды.
- Откройте дверцу зоны слива.
- Поставьте тазик для сбора воды.
- Освободите шланг для аварийного слива воды, опустите его в тазик и удалите пробку. Когда тазик наполнится, опять установите пробку на сливной шланг.
- Вылейте воду из тазика. Повторите процедуру до полного слива воды из стиральной машины.

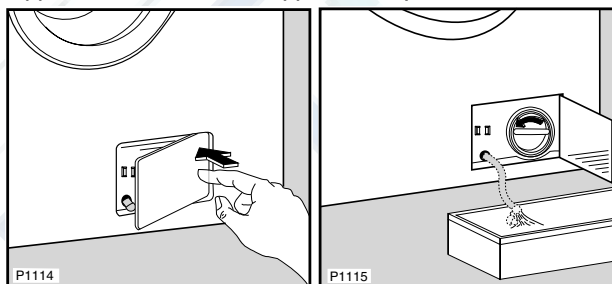

- Продолжите слив воды, отвернув для этого крышку диафрагмы против часовой стрелки и вытянув ее на себя.
- Удалите посторонние предметы, такие как пуговицы, монеты и ворс, скопившиеся в зоне крыльчатки насоса, поворачивая ее.
- Заверните крышку диафрагмы по часовой стрелке и убедитесь, что она затянута.
- Установите аварийный сливной шланг в его исходное положение и закройте дверцу.

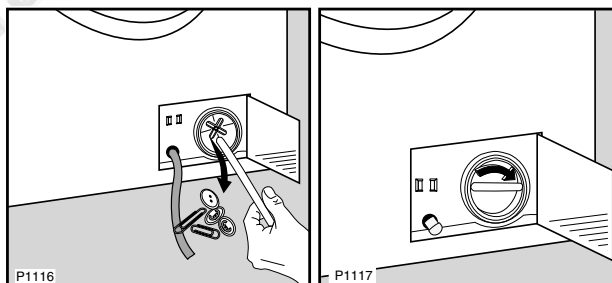

4. Фильтр наливного шланга

Если для наполнения машины требуется больше времени, то следует проверить, не засорился ли фильтр наливного шланга.

Закройте водопроводный кран.

Отверните крепежную гайку наливного шланга.

Снимите фильтр с электроклапана, прочистите его жесткой щеткой и установите на место.

Надежно затяните гайку.

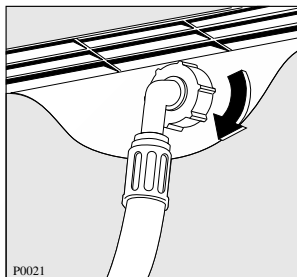
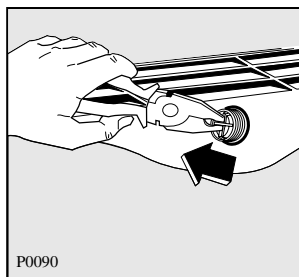

5. Аварийный слив воды

Если вода не сливается (сливной насос заблокирован, фильтр или сливной шланг засорены), выполните следующее для опорожнения машины:

- выньте вилку из розетки;
- закройте водопроводный кран;
- при необходимости дождитесь остывания воды;
- откройте дверцу сливной зоны;
- поставьте тазик для сбора воды;
- освободите шланг для аварийного слива воды, опустите его в тазик и удалите пробку. Когда тазик наполнится, опять установите пробку на сливной шланг.
- вылейте воду из тазика. Повторите процедуру до полного слива воды из стиральной машины.
- Установите аварийный сливной шланг в его исходное положение и закройте дверцу.

6. Меры по защите от замерзания

Если машина устанавливается в помещениях, где температура может опуститься ниже 0°C, выполните следующее:

- отключите прибор;
- закройте водопроводный кран;
- при необходимости дождитесь остывания воды;
- откройте дверцу сливной зоны;
- поставьте тазик для сбора вытекающей воды;
- освободите шланг для аварийного слива воды, опустите его в тазик и удалите пробку;
- когда вода перестанет вытекать, установите пробку на сливной шланг, установите шланг в его изначальное положение и закройте дверцу сливной зоны.

Выполнив это, вы слили всю оставшуюся в машине воду, что позволит избежать образования льда, следовательно, поломки подверженных опасности частей.

При последующем использовании машины убедитесь, что температура окружающей среды превышает 0°C.

Что-то неисправно?

Проблемы, которые вы можете решить самостоятельно.

Неисправность	Возможные причины
<ul style="list-style-type: none"> • Машина не включается: 	<ul style="list-style-type: none"> • Люк плохо закрыт. • Машина не подключена к розетке, или же розетка обесточена. • Перегорел силовой предохранитель. • Селектор программ установлен неправильно, или же селектор программ не был вытянут.
<ul style="list-style-type: none"> • Машина не наполняется водой: 	<ul style="list-style-type: none"> • Закрыт водопроводный кран. • Наливной шланг согнут или зажат. • Фильтр наливного шланга засорился. • Люк плохо закрыт.
<ul style="list-style-type: none"> • Машина наливает воду и сразу же ее сливает: 	<ul style="list-style-type: none"> • Конец сливного шланга расположен слишком низко. См. соответствующий параграф раздела "Подключение к водопроводу и канализации".
<ul style="list-style-type: none"> • Машина не сливает воду и/или не отжимает белье: 	<ul style="list-style-type: none"> • Сливной шланг согнут или зажат. • Была выбрана функция <input type="checkbox"/>. • Белье неравномерно распределено в барабане. • Сливная зона заблокирована. Очистить.
<ul style="list-style-type: none"> • Вода на полу: 	<ul style="list-style-type: none"> • Было использовано слишком большое количество моющего средства или неправильный тип моющего средства (с повышенным пенообразованием). • Проверьте наличие течей из одной из соединительных деталей наливного шланга. Часто течь не видно, так как вода стекает по шлангу. Проверьте влажность шланга. • Поврежден сливной шланг. • Убедитесь, что крышка диафрагмы правильно завернута.
<ul style="list-style-type: none"> • Неудовлетворительные результаты стирки: 	<ul style="list-style-type: none"> • Было использовано слишком мало моющего средства или же его неправильный тип. • Перед стиркой не были обработаны стойкие пятна. • Была выбрана неправильная температура. • Чрезмерная загрузка белья.
<ul style="list-style-type: none"> • Машина вибрирует или шумит: 	<ul style="list-style-type: none"> • Не были удалены штыри для перевозки или упаковочные детали. • Опорные ножки не были отрегулированы. • Белье неравномерно распределено в барабане. • Возможно, слишком малое количество белья в барабане.
<ul style="list-style-type: none"> • Люк не открывается: 	<ul style="list-style-type: none"> • Выполнение программы не завершилось. • Замок люка не разблокировался. • Вода в баке.

Если вам не удастся обнаружить или устранить проблему, обращайтесь в наш Сервисный центр. Перед звонком запишите модель, заводской номер и дату покупки вашей машины, так как в Сервисном центре у вас потребуют эту информацию.

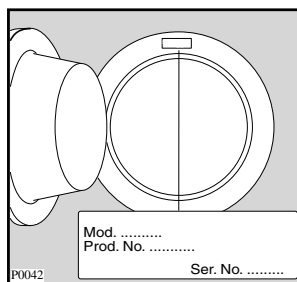

РУССКИ

РЕМБИТТЕХ
Ремонт и установка быт.

